

РУКОВОДСТВО ПО ЭКСПЛУАТАЦИИ

Midea

МУЛЬТИСПЛИТ-СИСТЕМА ИНВЕРТОРНОГО ТИПА



MS2G-18HR1

Перед началом эксплуатации кондиционера внимательно изучите данное руководство и храните его в доступном месте.

РС
AE25

СОДЕРЖАНИЕ

| | |
|--|----|
| Правила безопасной эксплуатации | 1 |
| Устройство кондиционера | 2 |
| Эксплуатация кондиционера | 3 |
| Пульт дистанционного управления | 4 |
| Индикация на дисплее пульта ДУ | 6 |
| Правила пользования пультом ДУ | 7 |
| Настройка текущего времени | 8 |
| Выбор режима работы кондиционера | 9 |
| Настройка кондиционера по таймеру | 11 |
| Регулирование направления потока обработанного воздуха | 13 |
| Техническое обслуживание | 14 |
| Монтаж | 15 |
| Поиск и устранение неисправностей | 16 |
| Особенности инверторной модели кондиционера | 17 |
| Особенности мультисплит-системы | 17 |

ПРАВИЛА БЕЗОПАСНОЙ ЭКСПЛУАТАЦИИ

⚠ ВНИМАНИЕ!
Не пытайтесь самостоятельно устанавливать кондиционер. Обратитесь к квалифицированному специалисту.

⚠ ВНИМАНИЕ!
Не просовывайте пальцы или посторонние предметы через воздуховыпускную решетку внутреннего и наружного блоков, так как это может привести к травме от вращающегося вентилятора.

⚠ ВНИМАНИЕ!
Не разрешайте детям самостоятельно включать кондиционер. Дети могут включать кондиционер только под присмотром взрослых.

⚠ ВНИМАНИЕ!
Не пытайтесь самостоятельно ремонтировать кондиционер. Внутренние агрегаты кондиционера находятся под напряжением, которое опасно для жизни! Во избежание поражения электрическим током не открывайте и не снимайте крышку кондиционера. Отключение электропитания не гарантирует от поражения электрическим током.

⚠ ВНИМАНИЕ!
Во избежание поражения электрическим током не брызгайте и не лейте воду и другие жидкости на кондиционер.

⚠ ВНИМАНИЕ!
Во избежание повреждения во время грозы отключите кондиционер и выньте вилку из розетки. Если кондиционер не используется длительное время, то отключите его и выньте вилку из розетки.

Во избежание поражения электрическим током перед началом чистки и технического обслуживания отключите кондиционер от сети электропитания. Чистку проводите в соответствии с указаниями данного руководства.

⚠ ВНИМАНИЕ!
Для обеспечения эффективной работы кондиционера эксплуатировать его в температурно-влажностных условиях, указанных в данном руководстве. В противном случае возможно нарушение нормальной работы агрегата или протечка конденсата.

⚠ ВНИМАНИЕ!
Задавайте комфортный температурный режим в помещении, особенно если в нем находятся дети, больные или пожилые люди.

⚠ ВНИМАНИЕ!
При чистке кондиционера не пользуйтесь жидкими или аэрозольными очистителями. Используйте для этой цели сухую мягкую ткань.

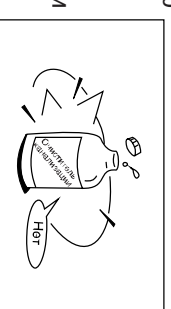
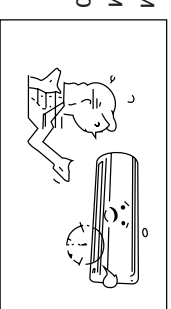
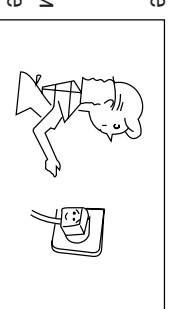
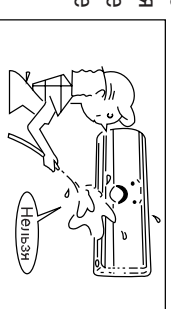
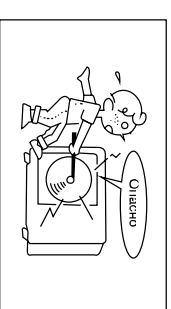

Внутренний блок

1. Рама лицевой панели
2. Лицевая панель
3. Воздушный фильтр
4. Горизонтальная направляющая заслонка
5. Вертикальная направляющая заслонка
6. Датчик температуры воздуха в помещении
7. Приемник сигналов пульта ДУ
8. Панель индикации
9. Панель управления
10. Пульт дистанционного управления
11. Второй внутренний блок

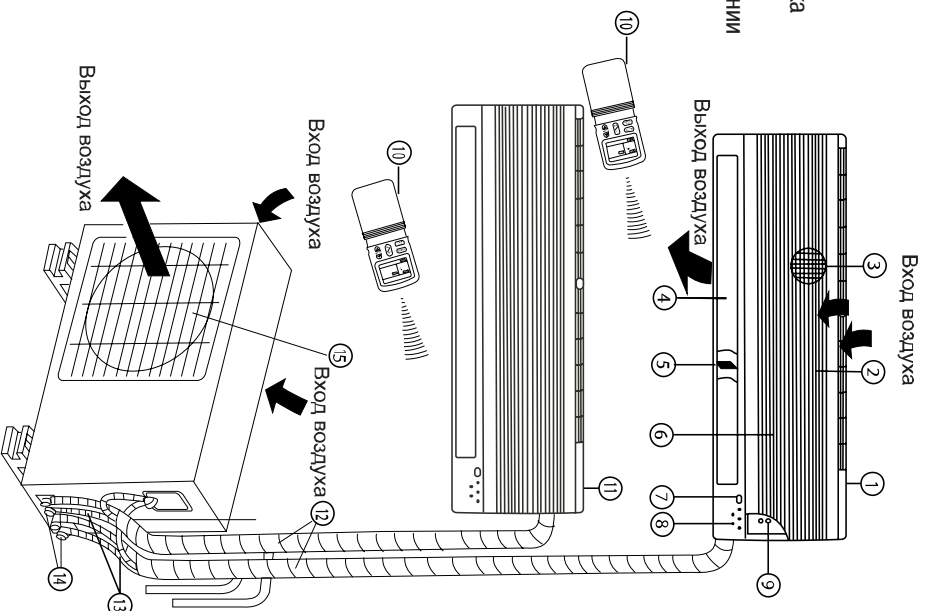

Наружный блок

12. Шланги для отвода конденсата, межблочные трубопроводы
13. Межблочные кабели
14. Клапаны
15. Решетка выхода воздуха

- ## Панель индикации
1. Индикатор рабочего режима
 2. Индикатор автоматического режима
 3. Индикатор режима работы по таймеру
 4. Индикатор экономичного режима
 5. Индикатор режима защиты от замораживания (отсутствует в моделях с режимом только охлаждения)
 6. Приемник сигналов пульта ДУ

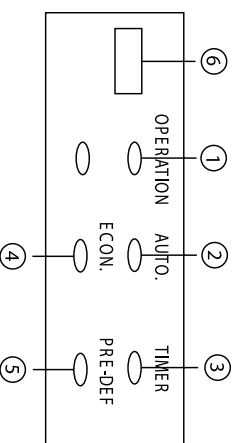

УСЛОВИЯ ЭКСПЛУАТАЦИИ

| Режим работы | Охлаждение | Обогрев | Сушение |
|--------------------|-----------------|----------------|-----------------|
| Воздух в помещении | От -17 до 32 °С | От 0 до 30 °С | От -17 до 32 °С |
| Наружный воздух | От -18 до 43 °С | От -7 до 24 °С | От -11 до 43 °С |

ПРИМЕЧАНИЕ:

1. Если указанные условия эксплуатации не выполняются, то срабатывают устройства защиты, что ведет к нарушению нормальной работы агрегата.
2. Если кондиционер работает в режиме охлаждения при высокой относительной влажности (более 80 %), то на лопатках заслонок может образовываться конденсат и стекать на пол.

УСТРОЙСТВО ЗАЩИТЫ КОМПРЕССОРА

Для защиты компрессора от коротких циклов предусмотрена 3-минутная задержка включения кондиционера после его отключения.

ПЕРЕБОИ ЭЛЕКТРОПИТАНИЯ

- При перебоях электропитания кондиционер полностью отключается. При возобновлении электропитания индикатор рабочего режима (OPERATION) начинает мигать. Чтобы включить кондиционер, нажмите кнопку "ON/OFF" (ВКЛ/ВЫКЛ), на пульте дистанционного управления.
- Гроза или работающий рядом радиотелефон могут вызвать нарушения нормальной работы кондиционера.

В этом случае отключите и снова включите электропитание, затем нажмите кнопку "ON/OFF" (ВКЛ/ВЫКЛ.) на пульте дистанционного управления.

РЕЖИМ ОБОГРЕВА (только для моделей с функцией теплового насоса)

Предварительный подогрев

Сразу после включения кондиционер не подает нагретый воздух в помещение. Подача нагретого воздуха начинается приблизительно через 5 минут после включения. Это время необходимо для нагрева теплообменника внутреннего блока.

При включении подачи воздуха индикатор "PRE-DEF" гаснет.

Регулирование расхода нагретого воздуха

После того как фактическая температура воздуха в помещении достигнет заданного значения, происходит автоматическое снижение скорости вентилятора.

Защита от замораживания

Если в режиме обогрева происходит замораживание теплообменника наружного блока, то автоматически включается режим оттаивания (приблизительно на 5-10 минут). Во время цикла оттаивания на панели внутреннего блока горит индикатор "PRE-DEF", вентиляторы внутреннего и наружного блоков остаются отключенными.

Теплопроизводительность

При работе в режиме обогрева кондиционер переносит теплоту, содержащуюся в наружном воздухе, в помещение (принцип действия теплового насоса). При понижении температуры наружного воздуха температура на выходе внутреннего блока также снижается.

ПРИМЕЧАНИЕ:

При срабатывании устройства защиты, индикаторы мигают (5 раз в секунду).

СОВЕТЫ ПО ЭКСПЛУАТАЦИИ

- Поддерживайте в помещении комфортную температуру воздуха.
- Загрязненный воздушный фильтр снижает эффективность охлаждения и обогрева, поэтому чистите его не реже одного раза в две недели.
- Не открывайте двери и окна слишком часто. Это поможет Вам сохранить холод или тепло в помещении.
- В солнечный день при работе кондиционера в режиме охлаждения закрывайте шторы.
- Пользуйтесь таймером для задания времени включения и отключения кондиционера.

ПУЛЬТ ДИСТАНЦИОННОГО УПРАВЛЕНИЯ

ТЕХНИЧЕСКИЕ ХАРАКТЕРИСТИКИ ПУЛЬТА ДУ

| | |
|---|------------------------------------|
| Номинальное напряжение | 3,0 В |
| Минимальное рабочее напряжение | 2,0 В |
| Максимальное расстояние до приемника сигналов | 8 м (при напряжении 3 В - до 11 м) |

Кнопка выбора режима

Нажимая эту кнопку, выберите режим работы кондиционера в следующей последовательности: АУТО (АВТОМАТИЧЕСКИЙ РЕЖИМ) СООЛ (ОХЛАЖДЕНИЕ) ДРУ (ОСУШЕНИЕ) HEAT (ОБОГРЕВ) (в моделях с режимом обогрева) FAN ONLY (ВЕНТИЛЯЦИЯ).

Кнопка вкл./откл. кондиционера

При нажатии этой кнопки кондиционер включается или отключается.

Кнопка задания температуры воздуха в помещении

При нажатии на эту стрелку значение задаваемой температуры увеличивается (макс. значение 30° С).
 При нажатии на эту стрелку значение задаваемой температуры уменьшается (мин. значение 17° С).

Кнопка задания положения горизонтальной заслонки

Нажимая эту кнопку, задайте направление потока обработанного воздуха в вертикальной плоскости (вверх-вниз).

Кнопка вкл. покачивания направляющей заслонки

Кнопка ввода настроек таймера

Нажанием кнопки вводите выбранные настройки таймера.

Кнопка режима настройки текущего времени

Для входа в режим настройки текущего времени нажмите эту кнопку

Кнопка блокировки

При нажатии кнопки LOCK (БЛОКИРОВКА) все текущие настройки и кнопки пульта ДУ блокируются (перестают работать). Пользуйтесь кнопкой "LOCK" для предотвращения случайного изменения настроек кондиционера. Для отмены функции блокировки повторно нажмите кнопку "LOCK".

Кнопка экономичного режима

Для включения экономичного режима работы нажмите эту кнопку

Кнопка таймера

Для входа в режим настройки времени включения кондиционера по таймеру нажмите кнопку "TIMER ON".

Для входа в режим настройки времени отключения кондиционера по таймеру нажмите кнопку "TIMER OFF".

Кнопка задания времени включения и отключения кондиционера по таймеру

Нажимая на стрелки, задайте время включения и отключения кондиционера по таймеру или установите значение текущего времени:
 Увеличение значения;
 Уменьшение значения.

Кнопка отмены настроек таймера

Для отмены настроек таймера нажмите эту кнопку.

Кнопка сброса

Для отмены настроек таймера нажмите эту кнопку.

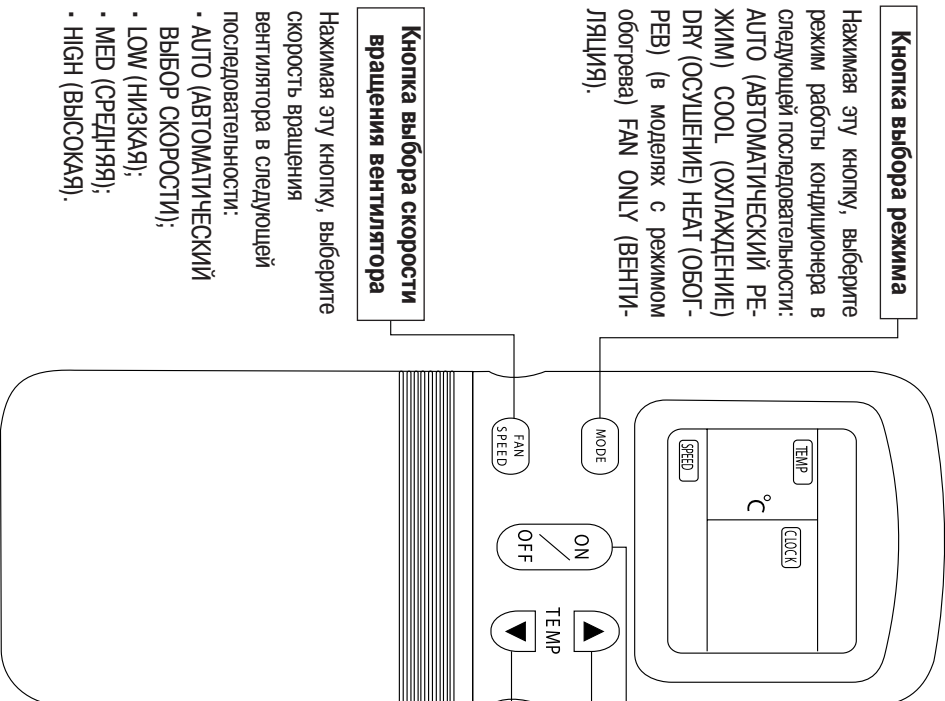

Кнопка выбора скорости вращения вентилятора

Нажимая эту кнопку, выберите скорость вращения вентилятора в следующей последовательности:
 АУТО (АВТОМАТИЧЕСКИЙ ВЫБОР СКОРОСТИ);
 LOW (НИЗКАЯ);
 MED (СРЕДНЯЯ);
 HIGH (ВЫСОКАЯ).

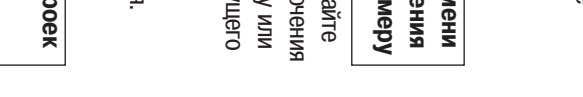
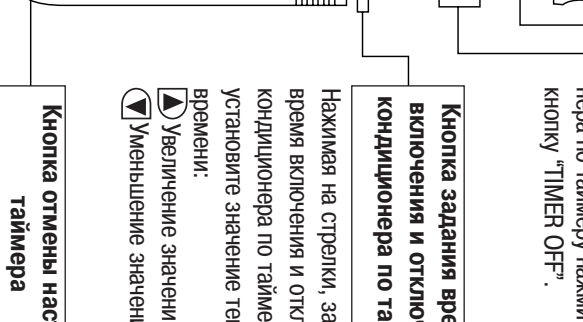
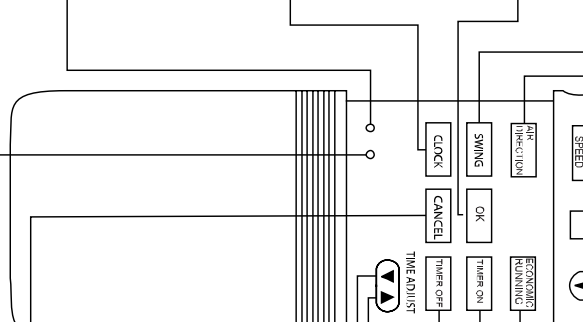
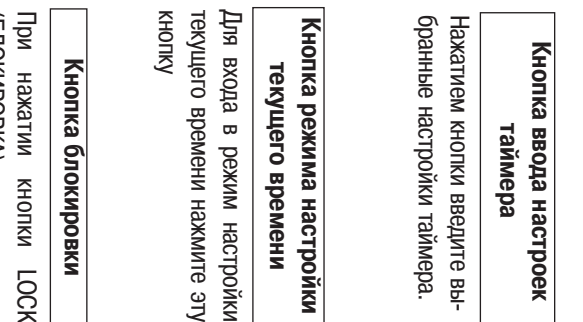
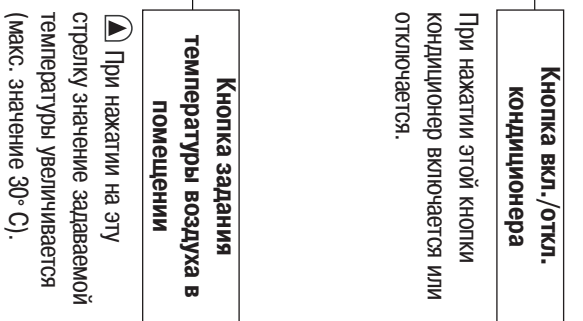
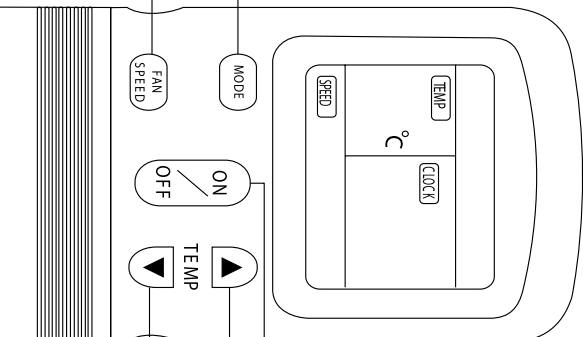

Пульт ДУ Вашего кондиционера может незначительно отличаться от описанного выше пульта.

ИНДИКАЦИЯ НА ДИСПЛЕЕ ПУЛЬТА ДИСТАНЦИОННОГО УПРАВЛЕНИЯ

Индикация передачи команд пульту ДУ

Этот значок появляется на дисплее при передаче команд пульту ДУ на внутренний блок.

Индикация режима работы

Надпись отображает текущий режим работы кондиционера: АУТО (АВТОМАТИЧЕСКИЙ), СООЛ (ОХЛАЖДЕНИЕ), ДРУ (ОСУШЕНИЕ), HEAT (ОБОГРЕВ - только в моделях с режимом обогрева), FAN ONLY (ВЕНТИЛЯЦИЯ).

Индикация вкл./откл. кондиционера

Этот значок появляется на дисплее при нажатии кнопки "ON/OFF" (ВКЛ/ОТКЛ.). При повторном нажатии кнопки значок исчезает.

Индикация температуры

Отображается значение заданной температуры воздуха в помещении в диапазоне от 17° до 30° С. В режиме ВЕНТИЛЯЦИИ (FAN ONLY) значение заданной температуры на дисплее не отображается.

Индикация текущего времени

Отображается текущее время в диапазоне от 0 до 24 часов.

Индикация времени включения/отключения кондиционера по таймеру

Отображается время включения/отключения кондиционера по таймеру.

Индикация блокировки

Этот значок появляется при нажатии кнопки LOCK (БЛОКИРОВКА). При повторном нажатии кнопки LOCK значок исчезает.

Индикация скорости вращения вентилятора

Надпись отображает выбранную скорость вращения вентилятора: АУТО (АВТОМАТИЧЕСКИЙ ВЫБОР СКОРОСТИ), LOW (НИЗКАЯ), MED (СРЕДНЯЯ), HIGH (ВЫСОКАЯ). В автоматическом режиме работы и в режиме осушения появляется надпись АУТО.

Индикация экономичного режима работы

Этот значок появляется на дисплее при нажатии кнопки ECONOMING (ЭКОНОМИЧНЫЙ РЕЖИМ). При повторном нажатии кнопки значок исчезает.



ВНИМАНИЕ!

Для ясности объяснения на рисунке изображены все возможные надписи и значки. В действительности на дисплее отображаются только надписи и значки, соответствующие текущему режиму работы кондиционера.

ПРАВИЛА ПОЛЬЗОВАНИЯ ПУЛЬТОМ ДУ

МЕСТО РАСПОЛОЖЕНИЯ ПУЛЬТА ДУ

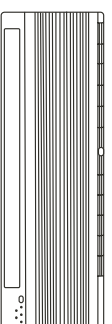

не более 8 м

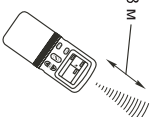

1. Подавая команды с пульту дистанционного управления, направляйте ИК-излучатель на приемник сигналов ДУ, расположенный на внутреннем блоке. Держите пульт ДУ на расстоянии не более 8 м от внутреннего блока.
2. Если задано время включения или отключения кондиционера по таймеру, то пульт ДУ в заданное время автоматически посылает управляющий сигнал на внутренний блок.
3. Если пульт дистанционного управления находится в таком месте, откуда затруднен прием сигналов, то включение или отключение кондиционера по таймеру будет производиться с задержкой в 15 минут.

ВНИМАНИЕ!

- Пульт ДУ не будет работать, если между ним и внутренним блоком расположены шторы, двери или другие предметы.
- Не допускайте попадания на пульт воды и не подвергайте его воздействию прямых солнечных лучей и источников тепла.
- Во избежание нарушения приема сигналов пульту ДУ не допускайте попадания прямых солнечных лучей на приемник ИК-сигналов, расположенный на внутреннем блоке.
- Если другие электроприборы реагируют на сигналы пульту ДУ, отодвиньте их от кондиционера или проконсультируйтесь с представителем торговой организации, у которой Вы приобрели кондиционер.

ЗАМЕНА ЭЛЕМЕНТОВ ПИТАНИЯ

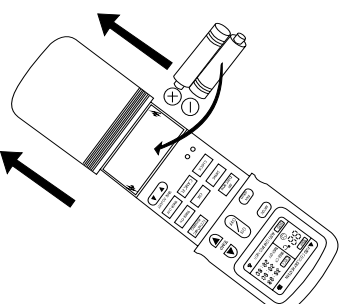

- Пульт ДУ работает от двух щелочных элементов питания типа R03/LR03x2.
1. Сдвиньте крышку отсека элементов питания. Извлеките использованные элементы питания и вставьте новые.
 2. Нажмите кнопку RESET (СБРОС), расположенную в отсеке элементов питания.
 3. Перед установкой крышки отсека элементов питания в исходное положение убедитесь, что на дисплее пульту ДУ отображается значение текущего времени "0:00", а двоеточие между цифрами мигает. После замены элементов питания установите текущее время.

ВНИМАНИЕ!

- Во избежание нарушения работы пульту ДУ не вставляйте в него использованные элементы питания или элементы питания разных типов.
- Если кондиционер не эксплуатируется в течение длительного времени, извлеките батарейки из пульту ДУ. Иначе электролит может потечь и повредить пульт.
- При нормальной эксплуатации кондиционера средний срок службы элементов питания составляет полгода.
- Заменяйте элементы питания, если прием команды не подтверждается звуковым сигналом, или на дисплее исчез значок передачи команд.

НАСТРОЙКА ТЕКУЩЕГО ВРЕМЕНИ

Перед включением кондиционера установите текущее время на пульте дистанционного управления в порядке, приведенном ниже. Текущее время отображается на дисплее пульта ДУ независимо от того, работает кондиционер или нет.

После установки элементов питания в пульт ДУ на дисплее пульта отображаются значения текущего времени "0:00", а двоекочие между цифрами начнет мигать.

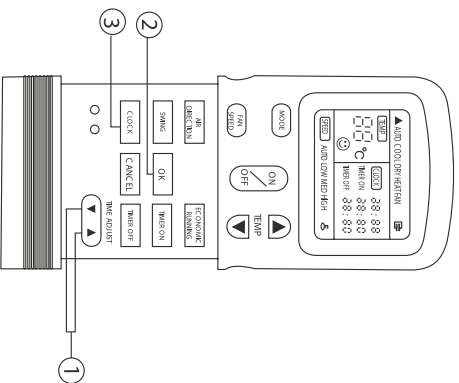

1. Кнопка "TIME ADJUST" (НАСТРОЙКА ВРЕМЕНИ)

- Нажимая кнопку "TIME ADJUST", установите текущее время:
- ▶ Значение времени увеличивается.

▶ Значение времени увеличивается.

- При каждом нажатии кнопки значение времени увеличивается или уменьшается на одну минуту соответственно.
- Для быстрого изменения значения времени нажмите и удерживайте кнопку.

2. Кнопка "OK" (ВВОД ВЫБРАННЫХ НАСТРОЕК)

- При нажатии кнопки OK цифры, отображающие текущее время, перестают мигать, и часы начинают работать.

3. Корректировка точного времени

- Нажмите кнопку "CLOCK" (ЧАСЫ). Двоеточие между цифрами, указывающими время, начнет мигать. Порядок настройкой точного времени указан в пунктах 1 и 2 данного раздела.
- Отклонение хода часов от точного времени составляет 10 секунд в сутки.

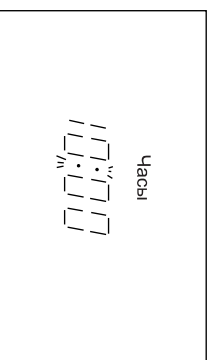

⚠ ВНИМАНИЕ!

Под воздействием статического электричества или находящегося рядом высоковольтного оборудования может произойти сброс значения времени (в этом случае на дисплее появятся цифры "0:00" с мигающим двоеточием). Перед включением кондиционера настройте текущее время.

КНОПКИ LOCK И RESET

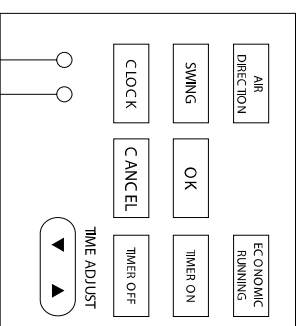

ВЫБОР РЕЖИМА РАБОТЫ КОНДИЦИОНЕРА

АВТОМАТИЧЕСКИЙ РЕЖИМ РАБОТЫ

1. При нажатии кнопки "LOCK" (БЛОКИРОВКА) все текущие настройки и кнопки пульта ДУ блокируются. Пользуйтесь кнопкой LOCK для предотвращения случайного изменения настроек кондиционера. Для отмены функции блокировки повторно нажмите кнопку LOCK.
2. При нажатии кнопки "RESET" (СБРОС) происходит возврат к настройкам по умолчанию: значение текущего времени равно "0:00", кондиционер работает в режиме "АУТО", вентилятор работает в режиме "АУТО"; значение заданной температуры равно 24° С. При этом на дисплее отображаются соответствующие надписи.

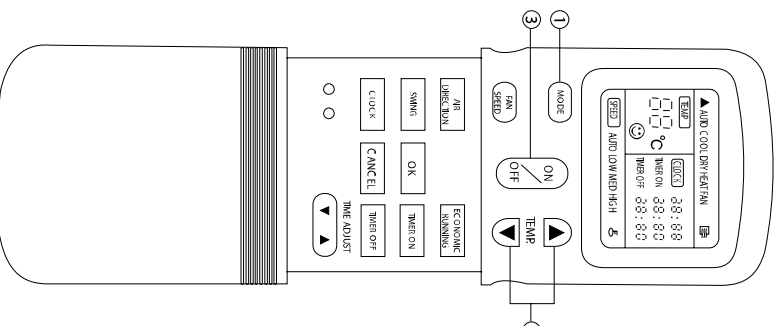

В автоматическом режиме работы микропроцессор автоматически выбирает режим ОХЛАЖДЕНИЯ, ОБОГРЕВА (для моделей с режимом обогрева) или ВЕНТИЛЯЦИИ по разности между заданной и фактической температурой воздуха в помещении.

При отключении кондиционера текущие настройки сохраняются в памяти микропроцессора. При последующем включении нажатием кнопки "ON/OFF" (ВКЛ/ОТКЛ) пульт дистанционного управления кондиционер начнет работать с ранее заданными настройками.

ВКЛЮЧЕНИЕ КОНДИЦИОНЕРА

Включите электропитание кондиционера. Индикатор электропитания (OPERATION), расположенный на панели управления и индикации внутреннего блока, начнет мигать.

1. Нажимая кнопку "MODE", выберите автоматический режим работы кондиционера (АУТО).
2. Нажимая кнопку "TEMP", задайте желаемую температуру воздуха в диапазоне от 21° до 28° С.
3. Нажмите кнопку "ON/OFF" (ВКЛ/ОТКЛ).

Индикатор электропитания (OPERATION) на панели управления и индикации внутреннего блока загорится ровным светом. Микропроцессор автоматически выберет режим ОХЛАЖДЕНИЯ, ОБОГРЕВА или ВЕНТИЛЯЦИИ в зависимости от разности между фактической и заданной температурой воздуха в помещении. Кондиционер начнет работать с задержкой приблизительно 3 минуты.

ОТКЛЮЧЕНИЕ КОНДИЦИОНЕРА

Для отключения кондиционера повторно нажмите кнопку "ON/OFF" (ВКЛ/ОТКЛ).

В режиме "АУТО" скорость вращения вентилятора выбирается автоматически (на дисплее отображается надпись "АУТО").

Если Вас не устраивает режим "АУТО", то Вы можете задать настройки вручную.

РЕЖИМЫ ОХЛАЖДЕНИЯ, ОБОГРЕВА И ВЕНТИЛЯЦИИ

ВКЛЮЧЕНИЕ КОНДИЦИОНЕРА

Включите электропитание кондиционера. Индикатор электропитания (OPERATION), расположенный на панели управления и индикации внутреннего блока, начнет мигать.

1. Нажимая кнопку "MODE", выберите режим ОХЛАЖДЕНИЯ (COOL), ОБОГРЕВА (HEAT) - только для моделей с режимом обогрева) или ВЕНТИЛЯЦИИ (FAN ONLY).

2. Нажимая кнопку "TEMP", задайте температуру воздуха в помещении:

В режиме охлаждения - не ниже 21° С;

В режиме обогрева - не выше 28° С.

3. Нажимая кнопку "FAN SPEED", выберите скорость вращения вентилятора:

• АУТО (АВТОМАТИЧЕСКИЙ ВЫБОР)

• LOW (НИЗКАЯ)

• MED (СРЕДНЯЯ)

• HIGH (ВЫСОКАЯ).

4. Для включения кондиционера нажмите кнопку "ON/OFF" (ВКЛ/ОТКЛ).

Индикатор электропитания (OPERATION) на панели управления внутреннего блока загорится ровным светом. Микропроцессор автоматически выберет режим ОХЛАЖДЕНИЯ, ОБОГРЕВА или ВЕНТИЛЯЦИИ в зависимости от разности между фактической и заданной температурой воздуха в помещении. В режиме ВЕНТИЛЯЦИИ кондиционер начнет работать немедленно, в режиме ОХЛАЖДЕНИЯ или ОБОГРЕВА - с задержкой приблизительно 3 минуты.

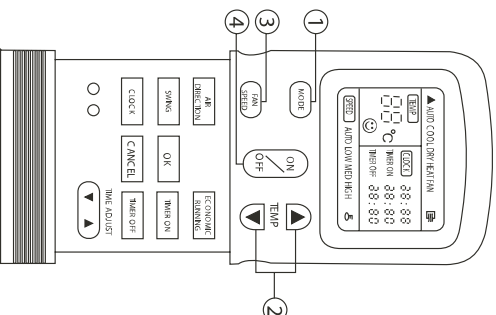

РЕЖИМ ОСУШЕНИЯ

ОТКЛЮЧЕНИЕ КОНДИЦИОНЕРА

Для отключения кондиционера нажмите кнопку "ON/OFF" (ВКЛ/ОТКЛ).

• В режиме ВЕНТИЛЯЦИИ температура воздуха в помещении не регулируется, поэтому, выбрав этот режим, осуществите настройку по пунктам 1, 3 и 4.

ВКЛЮЧЕНИЕ КОНДИЦИОНЕРА

Включите электропитание кондиционера. Индикатор электропитания (OPERATION), расположенный на панели управления и индикации внутреннего блока, начнет мигать.

1. Нажимая кнопку "MODE", выберите режим ОСУШЕНИЯ (DRY).

2. Нажимая кнопку "TEMP", задайте температуру воздуха в помещении. При этом на дисплее появится надпись "АУТО" (режим автоматического выбора скорости), и автоматически будет выбрана НИЗКАЯ (LOW) скорость вращения вентилятора внутреннего блока.

3. Для включения кондиционера нажмите кнопку "ON/OFF" (ВКЛ/ОТКЛ). Индикатор электропитания (OPERATION) на панели управления внутреннего блока загорится ровным светом. Приблизительно через 3 минуты кондиционер начнет работать в режиме ОСУШЕНИЯ.

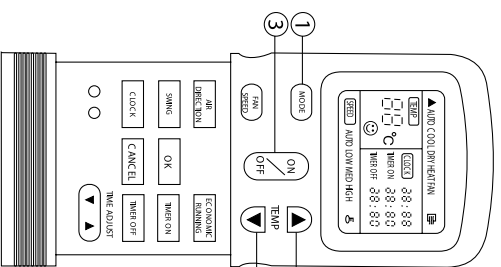

НАСТРОЙКА КОНДИЦИОНЕРА ПО ТАЙМЕРУ

ВКЛЮЧЕНИЕ И ОТКЛЮЧЕНИЕ КОНДИЦИОНЕРА ПО ТАЙМЕРУ

1. Для входа в режим настройки таймера нажмите кнопку "TIMER ON" (включение по таймеру) или "TIMER OFF" (отключение по таймеру). На дисплее появится значение последней настройки с мигающим двоеточием между цифрами. Таймер готов к настройке.

2. Нажимая кнопку "TIME ADJUST" задайте время включения или отключения кондиционера.

▲ Значение увеличивается.

▼ Значение уменьшается.

При каждом нажатии кнопки значение времени увеличивается или уменьшается на 10 минут соответственно. Для быстрого изменения значения времени нажмите и удерживайте кнопку.

3. Для ввода выбранных настроек нажмите кнопку "OK" (ВВОД). На панели управления внутреннего блока загорится индикатор таймера (TIMER).

ОТМЕНА ВЫБРАННЫХ НАСТРОЕК

4. Для отмены выбранных настроек таймера нажмите кнопку "CANCEL".

ИЗМЕНЕНИЕ НАСТРОЕК

Для изменения настроек таймера повторите настройку в порядке, указанном в п.п. 1, 2 и 3.

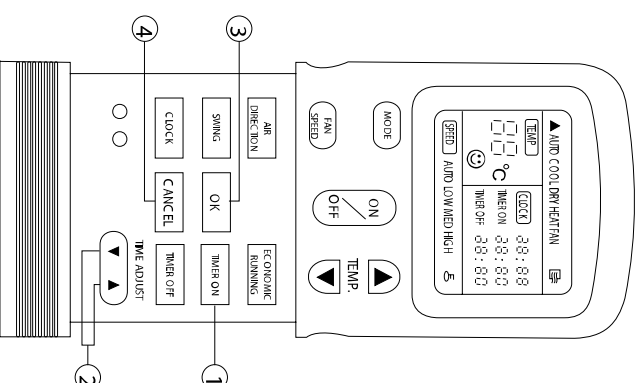

▲ ВНИМАНИЕ!

• Если задано время включения или отключения кондиционера по таймеру, то пульт ДУ в заданное время автоматически посылает управляющий сигнал на внутренний блок. Поэтому оставляйте пульт ДУ в таком месте, откуда сигнал мог бы беспрепятственно поступать на приемник сигналов ДУ.

• Время включения или отключения кондиционера по таймеру может быть задано в пределах от 0 до 24 часов.

ПРИМЕРЫ ИСПОЛЬЗОВАНИЯ ТАЙМЕРА

ОТКЛЮЧЕНИЕ ПО ТАЙМЕРУ

(включен → отключен)

Пример использования:

Вы ложитесь спать. Кондиционер автоматически отключается в заданное время.

Например, для того чтобы кондиционер отключился в 23:00, выполните следующее.

1. Нажмите кнопку "TIMER OFF".

2. Нажимая кнопку "TIME ADJUST", установите на дисплее время 23:00.

3. Для ввода выбранной настройки нажмите кнопку "OK".

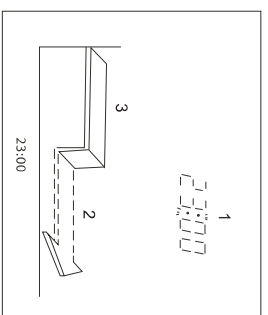

- 1 - Отключение по таймеру
- 2 - Кондиционер отключен
- 3 - Кондиционер включен

ОТКЛЮЧЕНИЕ КОНДИЦИОНЕРА

Для отключения кондиционера нажмите кнопку "ON/OFF" (ВКЛ/ОТКЛ).

ВКЛЮЧЕНИЕ ПО ТАЙМЕРУ

(отключен → включен)

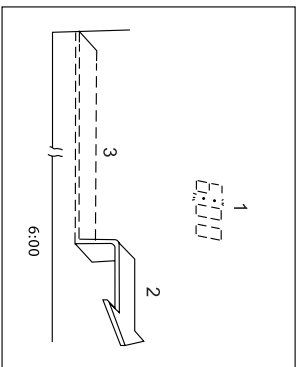

- 1 - Включение по таймеру
- 2 - Кондиционер включен
- 3 - Кондиционер отключен

Пример использования:

Вы просыпаетесь утром или возвращаетесь домой в определенное время. Кондиционер автоматически включается в заданное время.

Например, для того чтобы кондиционер включился в 6:00, выполните следующие:

1. Нажмите кнопку "ТИМЕР ON".
2. Нажмите кнопку "TIME ADJUST", установите на дисплее время 6:00.
3. Для ввода выбранной настройки нажмите кнопку "OK".

КОМБИНИРОВАННЫЙ ТАЙМЕР

Отключение и включение кондиционера по таймеру

(включен → отключен → включен)

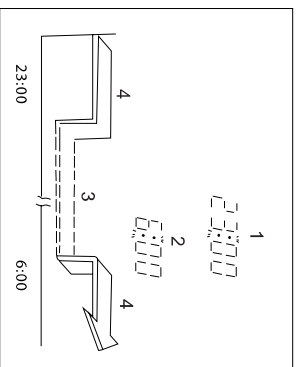

- 1 - Отключение по таймеру
- 2 - Включение по таймеру
- 3 - Кондиционер отключен
- 4 - Кондиционер включен

Пример использования:

Вы ложитесь спать и хотите, чтобы кондиционер автоматически отключился в заданное время и снова включился на следующее утро, когда Вы проснетесь, или днем, когда Вы вернетесь домой.

Например, для того чтобы кондиционер отключился в 23:00 и снова включился в 6:00, выполните следующее:

1. Нажмите кнопку "ТИМЕР OFF".
2. Нажмите кнопку "TIME ADJUST", установите на дисплее время 23:00.
3. Нажмите кнопку "ТИМЕР ON".
4. Нажмите кнопку "TIME ADJUST", установите на дисплее время 6:00.
5. Для ввода выбранных настроек нажмите кнопку "OK".

Включение и отключение кондиционера по таймеру

(отключен → включен → отключен)

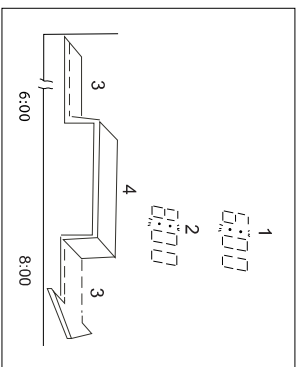

- 1 - Включение по таймеру
- 2 - Отключение по таймеру
- 3 - Кондиционер отключен
- 4 - Кондиционер включен

Пример использования:

Кондиционер автоматически включается утром, когда Вы просыпаетесь, и отключается, когда Вы уходите из дома.

Например, для того чтобы кондиционер включился в 6:00 и снова отключился в 8:00, выполните следующее:

1. Нажмите кнопку "ТИМЕР ON".
2. Нажмите кнопку "TIME ADJUST", установите на дисплее время 6:00.
3. Нажмите кнопку "ТИМЕР OFF".
4. Нажмите кнопку "TIME ADJUST", установите на дисплее время 8:00.
5. Для ввода выбранных настроек нажмите кнопку "OK".

УПРАВЛЕНИЕ КОНДИЦИОНЕРОМ БЕЗ ПУЛЬТА ДУ

Аварийное управление применяется, если пульт ДУ утерян или вышел из строя.

1. Откройте лицевую панель и поднимите ее вверх до щелчка.
2. Нажмите кнопку "АУТО", расположенную на внутреннем блоке. Кондиционер начнет работать в АВТОМАТИЧЕСКОМ режиме.
3. Для перехода в режим дистанционного управления нажмите любую кнопку на пульте дистанционного управления.
4. Кнопка "COOL" - ОХЛАЖДЕНИЕ, расположенная на внутреннем блоке, предназначена для тестирования, поэтому не включайте её на длительное время.

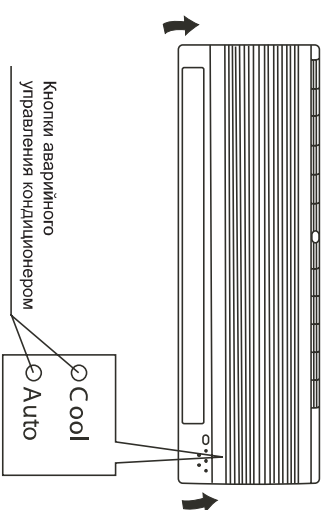

РЕГУЛИРОВАНИЕ НАПРАВЛЕНИЯ ПОТОКА ОБРАБОТАННОГО ВОЗДУХА

Правильно отрегулируйте направление потока обработанного воздуха. В противном случае обработанный воздух будет неравномерно распределяться по объему помещения, создавая дискомфорт.

1. Регулирование направления потока воздуха в горизонтальной плоскости (вправо-влево)

Направление потока воздуха в горизонтальной плоскости задается вручную поворотом вертикальной заслонки вправо или влево.

Когда кондиционер работает, и горизонтальные заслонки находятся в фиксированном положении, отрегулируйте направление потока воздуха, поворачивая вертикальные заслонки с помощью рычага.

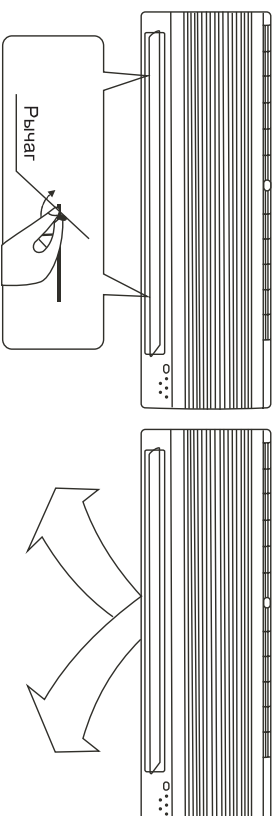

2. Регулирование направления потока воздуха в вертикальной плоскости (вверх-вниз)
Регулирование направления потока воздуха в вертикальной плоскости выполняется поворотом горизонтальных заслонок с пульта дистанционного управления.
3. Включение автоматического показывания заслонки
Для включения автоматического показывания горизонтальной заслонки нажмите кнопку "SWING". После отключения кондиционера направляющая заслонка автоматически устанавливается в положение "Закрыто". Если кондиционер отключен, то кнопка "SWING" не работает.

⚠ ВНИМАНИЕ!

- При пуске кондиционера горизонтальные заслонки не должны быть слишком сильно повернуты вверх или вниз. В противном случае может снизиться эффективность охлаждения или обогрева.

- Во избежание нарушений в работе системы управления не поворачивайте горизонтальную заслонку вручную. При нарушении нормальной работы горизонтальной заслонки отключите кондиционер, выньте вилку из розетки, через несколько минут снова вставьте вилку в розетку и включите кондиционер.
- Во избежание образования конденсата на поверхности вертикальной заслонки и стекания его на пол при продолжительной работе в режимах охлаждения или осушения не направляйте поток воздуха вниз.
- При первом включении кондиционера горизонтальная заслонка может оставаться неподвижной около 10 с.
- Во время первого включения кондиционера при повороте горизонтальной заслонки может раздаваться шум. Это нормально, не обращайтесь на шум внимания.

ТЕХНИЧЕСКОЕ ОБСЛУЖИВАНИЕ

ЧИСТКА ВНУТРЕННЕГО БЛОКА И ПУЛЬТА ДУ

Прежде чем приступить к чистке, выньте вилку из розетки.

1. Чистку внутреннего блока и пульта ДУ выполняйте сухой мягкой тканью.
2. Если внутренний блок слишком загрязнен, смочите ткань холодной водой.
3. Снимите лицевую панель внутреннего блока, промойте ее водой и вытрите насухо тканью.

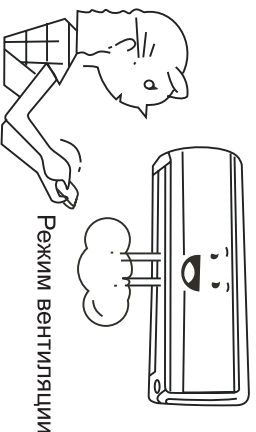
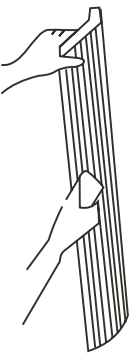

⚠️ ВНИМАНИЕ!

- Запрещается чистить пульт ДУ влажной тканью.
- Не пользуйтесь для чистки бензином, растворителями, чистящими порошками или другими химически активными веществами.

ПЕРЕД ДЛИТЕЛЬНОМ ПЕРЕРЫВОМ В ЭКСПЛУАТАЦИИ КОНДИЦИОНЕРА

1. Включите кондиционер на несколько часов в режиме вентиляции. Это позволит полностью просушить его внутреннюю полость.
2. Отключите кондиционер и выньте вилку из розетки.
3. Извлеките элементы питания из пульта ДУ.

ЧИСТКА ВОЗДУШНЫХ ФИЛЬТРОВ

Перед тем, как приступить к чистке, выньте вилку из розетки.

Загрязнение фильтров приводит к снижению тепло- и холодопроизводительности кондиционера. Поэтому регулярно проводите чистку решетчатого и дезодорирующего фильтров.

1. Откройте и поднимите лицевую панель до щелчка. Возьмитесь за среднюю часть фильтра и потяните его вниз.
2. Извлеките дезодорирующий фильтр из решетчатого фильтра.
3. Очистите моющийся фильтр с помощью воды или пылесоса и высушите его.
4. Очистите дезодорирующий фильтр

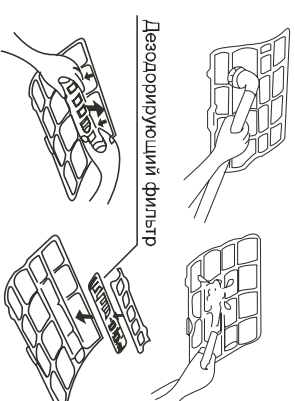
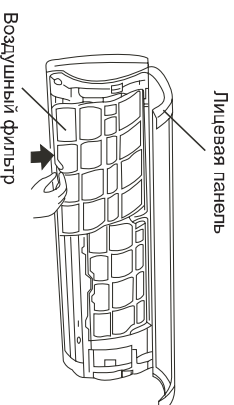

УЛОВНЫЙ ФИЛЬТР / ЭЛЕКТРОСТАТИЧЕСКИЙ ФИЛЬТР

Эти фильтры следует чистить очень осторожно! Поместите фильтр в мыльный раствор на 20 минут, затем прополощите и высушите в течение 3 часов. После 4 - 5 циклов фильтр необходимо заменить.

ФОТОКАТАЛИТИЧЕСКИЙ ФИЛЬТР (серого цвета)

Каждые 3 - 6 месяцев следует извлекать фильтр и оставлять на некоторое время под прямыми солнечными лучами. Каждые 3 - 4 года следует заменять фильтр. Чистка фильтра производится с помощью кисти без использования воды. После чистки просушите фильтр на солнце в течение 6 - 8 часов.

1. Установите дезодорирующий фильтр в исходное положение (в моющийся фильтр).
2. Вставьте воздушный фильтр в кондиционер, закрепите его и плотно закройте лицевую панель внутреннего блока.

ПРИМЕЧАНИЕ:

Дезодорирующий фильтр вы можете приобрести у местного торгового представителя компании. Однако кондиционер можно эксплуатировать и без этого фильтра.

МОНТАЖ

⚠️ ВНИМАНИЕ!

- Монтаж кондиционера должен быть осуществлен квалифицированным специалистом.
- Убедитесь, что параметры сети электропитания соответствуют электрическим характеристикам, указанным на заводской табличке кондиционера.
- В линии электропитания должен быть установлен автоматический выключатель с заземлением или сетевой выключатель с отключающей способностью, в 1,5 раза превышающей максимальный потребляемый ток агрегата.
- Если вилка кондиционера не соответствует розетке сети электропитания, обратитесь к квалифицированному электрику для замены розетки.
- Не эксплуатируйте кондиционер при поврежденном кабеле электропитания. По вопросу замены поврежденного кабеля обратитесь к квалифицированному специалисту.

- Позвоньте, чтобы шум и горячий воздух от наружного блока не мешали соседям.
- При нарушении нормальной работы кондиционера обратиться в гарантийную мастерскую.
- По вопросу перемещения или демонтажа кондиционера обратиться в сервисный центр.
- Не загромождайте воздухозаборные и воздуховывпускные отверстия наружного блока, так как это может привести к снижению тепло- или холодопроизводительности.

ПОИСК И УСТРАНЕНИЕ НЕИСПРАВНОСТЕЙ

При возникновении следующих неисправностей отключите кондиционер, отсоедините его от сети электропитания и обратитесь в сервисный центр.

| | |
|---|---|
| Неисправности | Часто мигают индикаторы (5 раз в секунду). Вы отключили кондиционер и через две-три минуты включили его снова, но индикаторы продолжают мигать. |
| | Часто перегорает плавкий предохранитель или срабатывает автоматический выключатель. |
| | Внутри кондиционера погала вода или посторонние предметы. |
| | Плохо работает переключатель сигналов пульта ДУ или выключатель кондиционера. |
| Другие нарушения в работе кондиционера. | |

| Неисправность | Причина | Способ устранения |
|---|--|--|
| Кондиционер не работает | Отсутствует электропитание. | Подождите, пока возобновится электропитание. |
| | Вилка не вставлена в розетку. | Вставьте вилку в розетку. |
| | Перегорел предохранитель. | Замените предохранитель. |
| | В пульте ДУ разрядились элементы питания. | Замените элементы питания. |
| | Кондиционер отключился по таймеру. | Отмените настройку таймера. |
| Недостаточная холодо- или теплопроизводительность | Задана слишком высокая (в режиме охлаждения) или слишком низкая (в режиме обогрева) температура воздуха в помещении. | Правильно задайте температуру. |
| | Воздушный фильтр забит пылью. | Очистите воздушный фильтр. |
| Кондиционер не охлаждает и не обогревает | Посторонние предметы загораживают воздухозаборную или воздуховывпускную решетку наружного блока. | Удалите посторонние предметы. |
| | Открыты двери или окна. | Закройте двери или окна. |
| Кондиционер не охлаждает и не обогревает | Посторонние предметы загораживают воздухозаборную или воздуховывпускную решетку наружного блока. | Удалите посторонние предметы и снова включите кондиционер. |
| | Активизирована трехминутная задержка включения. | Немного подождите. |

Если устранить неисправность не удалось, обратитесь в сервисный центр, назовите модель изделия и подробно опишите возникшую неисправность.

⚠️ ВНИМАНИЕ!

Во избежание поражения электрическим током не меняйте электропроводку и не проводите ремонт кондиционера самостоятельно.

ОСОБЕННОСТИ ИНВЕРТОРНОЙ МОДЕЛИ КОНДИЦИОНЕРА

- Главным преимуществом инверторной модели является экономичность. Достигается она за счет плавной и точной автоматической регулировки числа оборотов компрессора (а следовательно и производительности) в зависимости от комнатной температуры и температуры за окном.
- Это позволяет быстро охладить или нагреть помещение, используя сначала полную мощность кондиционера, постепенно снижая ее по мере того, как температура приближается к заданной.
- Важным достоинством инвертора является точность и плавность регулирования температуры - отступиве резкий ее перепад при работе кондиционера. Как только температура кондиционера достигнет заданной, кондиционер начнет поддерживать наиболее экономичный режим работы с минимальными энергозатратами.

ОСОБЕННОСТИ МУЛЬТИСПЛИТ-СИСТЕМЫ

Мультисплит-системой называется кондиционер, в котором с одним внешним блоком работает сразу два внутренних. Мультисплит-системы разумно использовать в том случае, когда стоит задача кондиционировать два соседних помещения, а размещение на фасаде здания двух внешних блоков нежелательно.

Каждый внутренний блок поддерживает заданную температуру независимо от другого и имеет свой собственный пульт дистанционного управления. Конденсаторы обоих контуров выполнены в виде единого теплообменного блока, обслуживаемого одним вентилятором, но с раздельной циркуляцией фреона. Поэтому внутренние блоки могут включаться и работать с разными температурными уставками независимо друг от друга. Есть только одно ограничение - все должно работать либо на охлаждение, либо на обогрев.