

СПЛИТ-СИСТЕМА КОЛОННОГО ТИПА

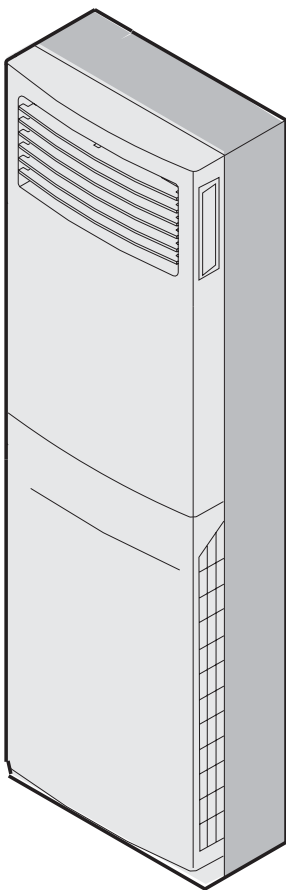

ACF-24HR



Перед началом использования кондиционера внимательно изучите данное руководство и храните его в доступном месте



СОДЕРЖАНИЕ

Правила безопасной эксплуатации.....	3
Устройство кондиционера.....	4
Пульт дистанционного управления.....	5
Инструкция по эксплуатации.....	8
Чистка и уход.....	11
Условия эксплуатации.....	12
Особенности работы устройств защиты.....	12
Шум и вибрация.....	13
Осмотр.....	13
Особенности работы кондиционера в режиме обогрева.....	13
Поиск и устранения неисправностей.....	14

ПРАВИЛА БЕЗОПАСНОЙ ЭКСПЛУАТАЦИИ

Предупреждающие знаки и их назначение

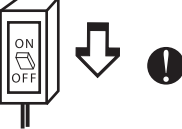
-  Не делайте это.
-  Обязательно для выполнения
-  Данное явление – не признак неисправности, а особенность кондиционера.
-  Обязательно выполните заземление
-  Внимание!
-  Неправильное обращение с прибором может привести к серьезной травме, вплоть до смертельного исхода.

	 	
<p>Во избежание серьезных травм и пожара убедитесь, что параметры сети электропитания соответствуют электрическим характеристикам, указанным на заводской табличке кондиционера.</p>	<p>Во избежание поражения электрическим током или пожара, вызванных нарушением контакта, содержите в чистоте автоматический выключатель, правильно и надежно подключайте кабель электропитания.</p>	<p>Не чистите кондиционер бензином, щелочными или кислотными моющими средствами.</p>
	 	
<p>Во избежание поражения электрическим током или пожара, вызванных повреждением кабеля электропитания, не скручивайте, не тяните и не гните кабель.</p>	<p>Во избежание травм от вращающегося вентилятора не просовывайте пальцы и другие посторонние предметы через воздуховыпускную или воздухозаборную решетки.</p>	<p>Не оставляйтесь в течение длительного времени под прямым потоком холодного воздуха, идущим от кондиционера. Равномерно распределяйте обработанный воздух по объему помещения.</p>
	 	
<p>При появлении неисправности отключите кондиционер и автоматический выключатель.</p>	<p>Монтаж, ремонт и перемещение кондиционера должен выполнять квалифицированный специалист.</p>	<p>Не направляйте поток воздуха на газовые горелки и плиты.</p>
	 	
<p>Не направляйте поток воздуха на газовые горелки и плиты. Не используйте кондиционер для сушки одежды, охлаждения лица и т.п.</p>	<p>Не ставьте посторонние предметы на кондиционер.</p>	<p>Кондиционер должен быть надежно заземлен в соответствии с Правилами Устройства Электроустановок.</p>

УСТРОЙСТВО КОНДИЦИОНЕРА

Внутренний блок

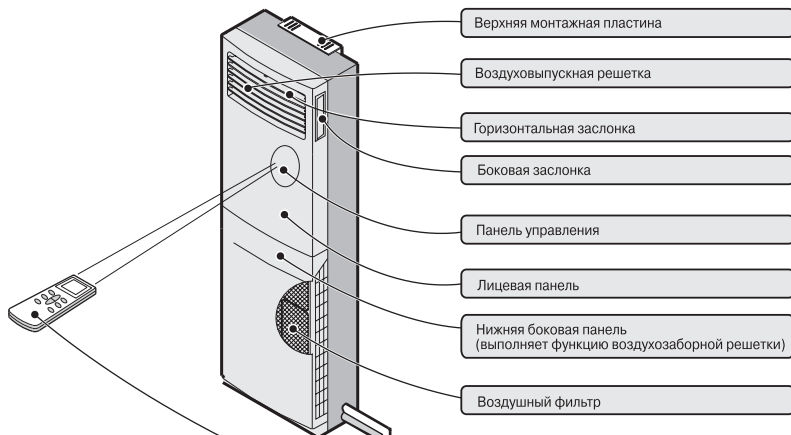

Внешний блок

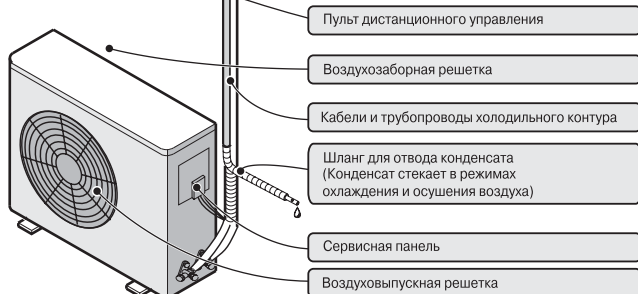

На рисунке показан внешний вид кондиционера стандартной модели. Он может отличаться от купленного Вами кондиционера.

Панель управления кондиционера модели ACF-24HR

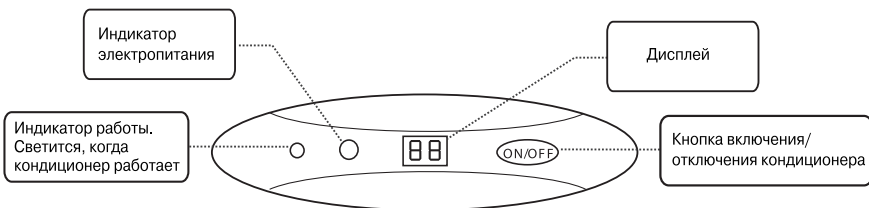

ПУЛЬТ ДИСТАНЦИОННОГО УПРАВЛЕНИЯ

Пульт дистанционного управления посылает управляющие сигналы на внутренний блок кондиционера.

1. Кнопка ВКЛЮЧЕНИЯ/ОТКЛЮЧЕНИЯ

При нажатии кнопки кондиционер включается и отключается.

2. Кнопка ВКЛЮЧЕНИЯ РЕЖИМА РАБОТЫ ПО ТАЙМЕРУ

При нажатии кнопки включается режим работы по таймеру.

3. Кнопка УВЕЛИЧЕНИЯ ЗНАЧЕНИЯ

При нажатии кнопки значение заданной температуры и времени увеличивается.

4. Кнопка УМЕНЬШЕНИЯ ЗНАЧЕНИЯ

При нажатии кнопки значение заданной температуры и времени уменьшается.

5. Кнопка НОЧНОГО РЕЖИМА

При нажатии кнопки включается или отключается ночной режим работы.

6. Кнопка УПРАВЛЕНИЯ ЗАСЛОНКОЙ

Кнопка используется для изменения направления потока обработанного воздуха.

7. Кнопка ВЫБОРА СКОРОСТИ ВРАЩЕНИЯ ВЕНТИЛЯТОРА

Нажимая эту кнопку, задайте скорость вращения вентилятора внутреннего блока: Auto (автоматический выбор), High (высокая), Medium (средняя) и Low (низкая).

8. Кнопка выбора РЕЖИМА РАБОТЫ КОНДИЦИОНЕРА

Нажимая эту кнопку, выберите режим работы кондиционера в следующем порядке: автоматический, охлаждение, осушение, вентиляция и обогрев (только в кондиционерах с режимом обогрева).

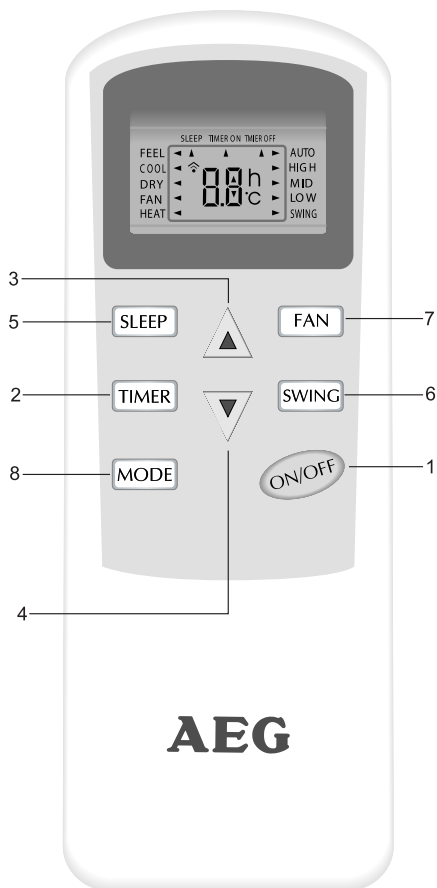

Установка элементов питания в пульт ДУ

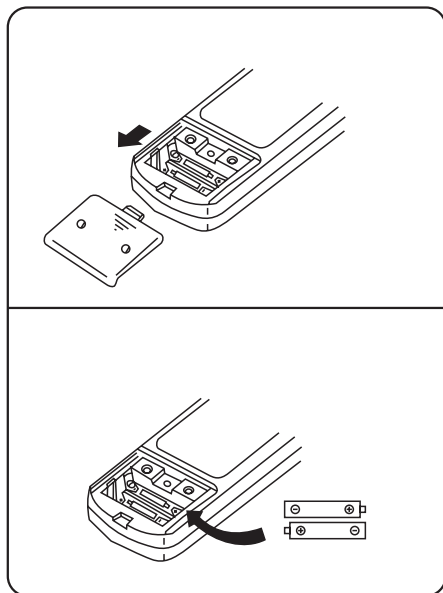

- 1 – Сдвиньте и снимите крышку
- 2 – Замените элементы питания
- 3 – Установите крышку в исходное положение
- 4 – Сдвиньте крышку в направлении, указанном стрелкой
- 5 – Вставляя элементы питания, соблюдайте полярность

Снимите крышку отсека элементов питания, сдвинув ее в направлении, указанном стрелкой.

Вставьте новые элементы питания, соблюдая полярность.

Установите крышку отсека элементов питания в исходное положение.

Примечание:

Для питания используйте два новых щелочных элемента питания типа 2LR03 AAA (1,5 В). Не используйте разряженные элементы питания. Заменяйте элементы питания, когда изображение на дисплее пульта ДУ становится тусклым.

Размещение пульта ДУ и правила пользования пультом ДУ

Пульт дистанционного управления рекомендуется хранить в держателе, закрепленном на стене.

Примечание: Держатель пульта ДУ поставляется в качестве дополнительной принадлежности.

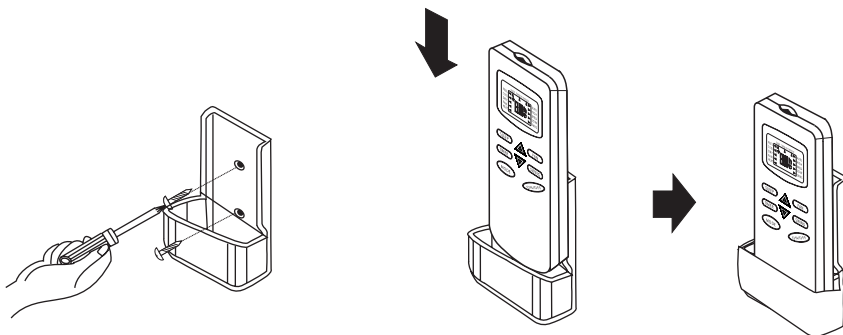

1 – Держатель пульта ДУ

При работе с пультом ДУ направляйте его на приемник ИК-сигналов внутреннего блока. Для обеспечения нормального приема ИК-сигналов работайте с пультом дистанционного управления на расстоянии не более 7 м от внутреннего блока.



Рисунок пульта дистанционного управления приведен для примера. Пользуйтесь рисунком пульта ДУ, приведенным в руководстве по эксплуатации Вашего кондиционера.

ИНСТРУКЦИЯ ПО ЭКСПЛУАТАЦИИ

АВТОМАТИЧЕСКИЙ РЕЖИМ РАБОТЫ КОНДИЦИОНЕРА

В этом режиме микропроцессор кондиционера автоматически выбирает режим работы (ОБОГРЕВ, ОСУШЕНИЕ, ВЕНТИЛЯЦИЯ, ОХЛАЖДЕНИЕ) в зависимости от температуры воздуха при включении прибора.

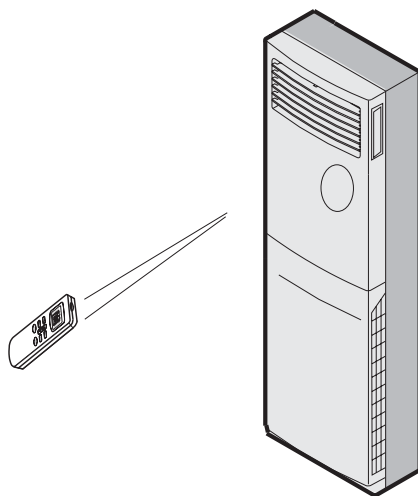
Направьте пульт дистанционного управления в сторону кондиционера.

1. Включение кондиционера

Нажмите кнопку ON/OFF (ВКЛ/ОТКЛ). После получения управляющего сигнала на панели управления внутреннего блока загорится индикатор RUN (РАБОТА).

Если кондиционер работает не в автоматическом режиме:

2. Выбор АВТОМАТИЧЕСКОГО РЕЖИМА работы

Последовательно нажимая кнопку MODE (ВЫБОР РЕЖИМА РАБОТЫ), выберите АВТОМАТИЧЕСКИЙ РЕЖИМ работы (FEEL).

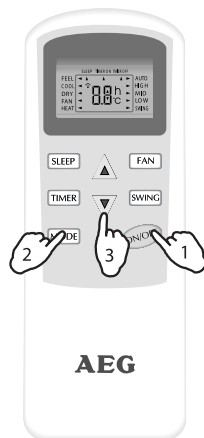

Режим работы и температура воздуха в помещении задаются по датчику температуры, установленному во внутреннем блоке.

Температура воздуха	Режим работы	Заданная температура
Ниже 20 °С	ОБОГРЕВ (для кондиционеров с режимом обогрева), ВЕНТИЛЯЦИЯ (для кондиционеров без режима обогрева)	23 °С
От 20 °С до 26 °С	ОСУШЕНИЕ	18 °С
Выше 26 °С	ОХЛАЖДЕНИЕ	23 °С

Температуру можно задавать даже в АВТОМАТИЧЕСКОМ режиме. Температура задается нажатием кнопок р и q. Всего имеется 6 уровней настройки температуры.

3. Задание температуры

Нажмите кнопку р или q.

При каждом нажатии кнопки р заданная температура увеличивается на 1 °С. После того, как значение температуры увеличится на 2 °С, показания не меняются.

При каждом нажатии кнопки q значение задаваемой температуры уменьшается на 1 °С. После того, как значение температуры уменьшится на 2 °С, показания не меняются.

Примечание:

Иногда при переходе в автоматический режим работы вентилятор не включается. В этом случае перейдите в другой режим и снова вернитесь в автоматический режим работы.

- Для перехода в АВТОМАТИЧЕСКИЙ режим просто нажмите кнопку ON/OFF.
- Если Вам не нравится АВТОМАТИЧЕСКИЙ режим работы кондиционера, перейдите в режим ОБОГРЕВА, ОСУШЕНИЯ ИЛИ ОХЛАЖДЕНИЯ, затем Вы можете вернуться в АВТОМАТИЧЕСКИЙ режим.

РЕЖИМ РАБОТЫ ПО ТАЙМЕРУ

Уходя утром из дома, нажатием кнопки TIMER настройте кондиционер на включение по таймеру. К Вашему приходу в помещении установится комфортная температура воздуха. Вы можете также настроить кондиционер на отключение по таймеру в ночное время для создания условий для хорошего сна.

Включение и отключение кондиционера по таймеру:

- Когда пульт дистанционного управления отключен, нажмите кнопку TIMER и задайте время включения кондиционера по таймеру. Для отмены настройки повторно нажмите кнопку TIMER.
- Когда пульт дистанционного управления включен, нажмите кнопку TIMER и задайте время отключения кондиционера по таймеру. Для отмены настройки повторно нажмите кнопку TIMER. Время включения и отключения кондиционера по таймеру задается нажатием кнопок р и q. При каждом нажатии кнопки значение времени изменяется на 30 минут.

Примечание: После настройки таймера убедитесь, что ИНДИКАТОР ТАЙМЕРА на панели управления внутреннего блока светится.

ИНСТРУКЦИЯ ПО ЭКСПЛУАТАЦИИ

РЕЖИМ АВТОМАТИЧЕСКОГО ПОКАЧИВАНИЯ ЗАСЛОНКИ

Примечание: В некоторых моделях данный режим отсутствует.

При нажатии кнопок покачивания заслонок на пульте дистанционного управления или кнопки регулирования направления потока обработанного воздуха на панели управления кондиционера вертикальная и горизонтальная заслонки будут покачиваться. При повторном нажатии все заслонки остановятся.

Для включения режима покачивания заслонок нажмите и удерживайте в течение 3 секунд кнопку регулирования направления потока обработанного воздуха на панели управления кондиционера. Вы можете оставить заслонку повернутой вверх или вниз (с соответствующей индикацией на дисплее). С помощью кнопок регулирования Вы можете задать направление потока обработанного воздуха. Если в течение 15 секунд после этого нажать любую кнопку на пульте дистанционного управления или панели управления, то настройка направления потока обработанного воздуха сохранится в памяти микропроцессора. Если в течение 15 секунд не будет нажата ни одна кнопка, заданная настройка отменится.

БЛОКИРОВАНИЕ КНОПОК ПАНЕЛИ УПРАВЛЕНИЯ

Примечание: В некоторых моделях данная функция отсутствует.

Для блокировки кнопок панели управления нажмите и удерживайте в течение 5 секунд кнопку выбора скорости вращения вентилятора на панели управления кондиционера. При повторном нажатии кнопки блокировка отменяется. Управление кондиционером с пульта дистанционного управления в режиме блокировки осуществляется как обычно.

АВАРИЙНОЕ УПРАВЛЕНИЕ

При утере пульта дистанционного управления пользуйтесь кнопкой ON/OFF на внутреннем блоке кондиционера.

ЧИСТКА И УХОД

1

Перед началом чистки отключите кондиционер нажатием кнопки ON/OFF, затем отключите автоматический выключатель.

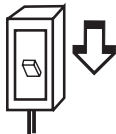

2

Для чистки кондиционера пользуйтесь мягкой тканью, при необходимости смочив ее теплой водой (до 40 °С).2

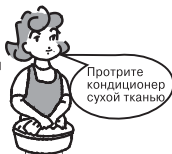

3

При чистке кондиционера не пользуйтесь растворителями (бензином и т.п.), а также полировочным порошком.



4

Не лейте воду на внутренний блок.



5

Просушите кондиционер. В ясный день включите кондиционер на 12 часов в режиме вентиляции. Это позволит полностью просушить его внутренние полости.

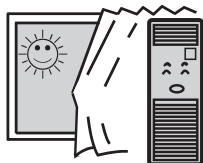

1

Отключите электропитание и снимите воздушный фильтр.

- Выверните два винта, которые удерживают воздухозаборную решетку, и снимите ее (поз. 1).
- Извлеките воздушный фильтр, расположенный за воздухозаборной решеткой (поз. 2)

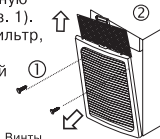

Винты

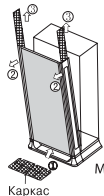

- Нажмите на рамку фильтра (как показано на рисунке), слегка наклоните его и извлеките, потянув в направлении, указанном стрелкой (поз. 1).
- Возьмитесь обеими руками за края панели и слегка отклоните ее, преодолев силу сцепления магнитной защелки, в направлении, указанном стрелкой (поз. 2).
- Снимите фильтры с левой и правой стороны панели в направлении, указанном стрелкой (поз.3).

2

Очистите воздушный фильтр.

Протрите фильтр мягкой тканью или вытряхните его. Если фильтр сильно загрязнен, очистите его пылесосом или промойте теплой водой с добавлением моющего средства. Затем просушите фильтр в прохладном месте.



3

Установите фильтр в исходное положение.

- ☑ Чистите фильтр через каждые 300 часов работы кондиционера.

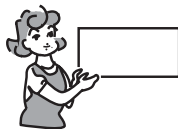

УСЛОВИЯ ЭКСПЛУАТАЦИИ

Ниже перечисленных условиях эксплуатации, при которых срабатывают устройства защиты, и кондиционер отключается.

ОБОГРЕВ	Температура наружного воздуха выше 24 °С
	Температура наружного воздуха ниже -7 °С
	Температура воздуха в помещении выше 27 °С
ОХЛАЖДЕНИЕ	Температура наружного воздуха выше* 43 °С
	Температура воздуха в помещении ниже 21 °С
ОСУШЕНИЕ	Температура воздуха в помещении ниже 18 °С

* Для кондиционеров в тропическом исполнении эта температура составляет 52 °С (вместо 43 °С).

При длительной работе кондиционера в режиме ОХЛАЖДЕНИЯ или ОСУШЕНИЯ в помещении с открытой дверью и окнами при относительной влажности воздуха выше 80% из воздуховыпускной решетки может капать конденсат.

ОСОБЕННОСТИ РАБОТЫ УСТРОЙСТВ ЗАЩИТЫ

1. Устройства защиты срабатывают в следующих случаях:

- При повторном пуске кондиционера сразу после его остановки или после изменения режима работы кондиционер начинает работать с задержкой 3 минуты.
- При включении кондиционера сразу после подсоединения его к сети электропитания агрегат начинает работать с задержкой 20 секунд.

2. Действия после срабатывания устройства защиты:

- Если кондиционер прекратил работу, то для его пуска нажмите кнопку ON/OFF.
- Если настройки таймера были отменены, то их следует задать вновь.

ШУМ И ВИБРАЦИЯ

- Для установки кондиционера выберите твердое надежное основание, которое выдерживает вес блока и препятствует распространению вибрации.
- Шум и горячий воздух от наружного блока не должны мешать соседям.
- Не ставьте посторонние предметы перед воздуховыпускной решеткой наружного блока, т.к. при этом увеличивается уровень шума.

ОСМОТР

После длительного периода эксплуатации следует провести осмотр кондиционера с целью выявления следующих признаков аварии:

- Перегрева кабеля электропитания и розетки или запаха горения.
- Неестественных звуков и вибрации.
- Утечки конденсата из внутреннего блока.
- Пробоя на корпус кондиционера.

В этих случаях следует прекратить эксплуатацию кондиционера. Тщательный осмотр кондиционера рекомендуется проводить каждые 5 лет, даже если он работает нормально.

ОСОБЕННОСТИ РАБОТЫ КОНДИЦИОНЕРА В РЕЖИМЕ ОБОГРЕВА

Предварительный нагрев обрабатываемого воздуха

При включении режима ОБОГРЕВА вентилятор начинает работать с задержкой 2-5 минут.

Остывание

По окончании режима ОБОГРЕВА воздух продолжает выходить из внутреннего блока еще в течение 2-5 минут.

Оттаивание

Для повышения эффективности работы в режиме ОБОГРЕВА кондиционер автоматически осуществляет цикл оттаивания. Длительность цикла составляет приблизительно 2-10 минут. В цикле оттаивания вентиляторы не работают. По окончании цикла оттаивания кондиционер автоматически переходит в режим ОБОГРЕВА.

Примечание: в кондиционерах только с режимом охлаждения режим обогрева отсутствует.

ПОИСК И УСТРАНЕНИЕ НЕИСПРАВНОСТЕЙ

Прежде чем, как обратиться к специалисту по ремонту, выполните следующие проверки:

Неисправность	Возможная причина и действия
Кондиционер не работает	Сработало устройство защиты или перегорел предохранитель. Сработал автоматический выключатель. Неисправна розетка. Иногда кондиционер отключается самостоятельно (функция защиты).
Недостаточная холодо- или теплопроизводительность	Воздушный фильтр забит пылью. Заблокированы воздухозаборная или воздуховыпускная решетки кондиционера. Неправильно задана температура воздуха в помещении.
Нарушения в управлении кондиционером	Воздействуют сильные помехи (заряд статического электричества, отклонение напряжения сети электропитания от номинального значения). В этом случае отключите автоматический выключатель и через 2-3 секунды включите его снова.
Включается с задержкой	При переходе в другой режим работы кондиционер включается с задержкой около 3 минут.

Неисправность	Возможная причина и действия
Необычный запах	Запах от мебели или сигарет накапливается в кондиционере и попадает в помещении.
Звук текущей воды	Это звук хладагента, текущего по трубам холодильного контура.
Внутри кондиционера раздается потрескивание	При изменении температуры происходит расширение или сжатие деталей. При этом раздается потрескивание. Это нормально, потрескивание скоро прекращается
Из воздуховыпускной решетки выходит белый туман	Если в помещении высокая влажность, то в режимах ОХЛАЖДЕНИЕ или ОСУШЕНИЕ струя холодного воздуха, выходящего из кондиционера, вызывает образование конденсата в виде белого тумана.